



SSAWKI

SCHMALZ VMG 600

KARTA PRODUKTU

Glasslift – doświadczony zespół gotowy do współpracy

Glasslift to zespół operatorów, którzy każdego dnia podejmują się realizacji zadań związanych z montażem szkła, przenoszeniem stali, podawaniem elementów konstrukcyjnych. Każdy specjalista jest wykwalifikowany, dobrze zna sprzęt, na którym pracuje i w pełni angażuje się w powierzony projekt.

Mamy potrzebne kompetencje, wiedzę, przeszkolenie techniczne i przygotowanie merytoryczne, dlatego możesz nam zaufać!

Sprawdź pozytywne opinie, referencje i publikacje na nasz temat. Współpracuj z najlepszymi.

Wynajem i sprzedaż maszyn specjalistycznych

Jeżeli chodzi o wypożyczalnię, to oferujemy wynajem profesjonalnego sprzętu do transportu i montażu szkła w opcji krótko- lub długoterminowej. Jesteśmy dystrybutorem mini żurawi, dźwigów, ssawek, manipulatorów takich marek jak – **BG Lift, Smartlift, Schmalz, Paus, Cela, Unic, GGR Group, GLW**.

Dobieramy urządzenia, których pełen potencjał będziesz mógł wykorzystać w swojej firmie, podnosząc tym samym standard obsługi Twoich klientów.



**DZIAŁAMY NA TERENIE
CAŁEJ POLSKI**

Główna baza sprzętowa:
Rzgów koło Łodzi

Pozostałe bazy sprzętowe:
Warszawa, Gdańsk,
Poznań, Wrocław, Kraków,
Częstochowa, Katowice





MINI ŻURAWIE

Zaawansowane technologicznie, precyzyjne mini żurawie perfekcyjnie radzą sobie z bezpiecznym i dokładnym transportem szkła.



MANIPULATORY

Przenoszenie szyb od teraz stanie się szybsze, wygodniejsze i bezpieczniejsze. Zastosuj nasze maszyny do prac wewnątrz i na zewnątrz budynków. Podnieś standard świadczonych usług.

SSAWKI DO SZKŁA

Najlepszą niemiecką jakość i precyzję wykonania reprezentują pneumatyczne ssawki z naszego asortymentu.



ŻURAWIE DEKARSKIE

Żurawie dekarские wspierają szereg prac na wysokościach. Są one solidne, niezawodne, stabilne, komfortowe w obsłudze i zaawansowane pod względem technologicznym.



PODNOŚNIKI TYPU SPIDER

Podnośniki typu Spider są idealnym rozwiązaniem w miejscach, gdzie są wąskie przejścia, czy niewielkie przestrzenie i wjazd pełnowymiarową maszyną jest niemożliwy.



WÓZKI TRANSPORTOWE

Wózki transportowe są wygodnym rozwiązaniem do przewożenia surowców, komponentów, czy wyrobów gotowych na krótkich dystansach, np. na placach manewrowych i załadunkowych.

OBŚLUGIWANE BRANŻE



Szkło i stolarka otworowa
Wsparcie przy osadzaniu okien



Stal
Obsługa konstrukcji ze stali



Linie produkcyjne
Prace w zakładach produkcyjnych



Ograniczona przestrzeń
Wsparcie kompaktowych maszyn



Budownictwo
Wsparcie w pracach budowlanych



Prace dekarские i ciesielskie
Wsparcie przy montażu i remoncie dachu



Wentylacja, klimatyzacja



SSAWKI

VMG 600

 glasslift

PRODUCENT: SCHMALZ

zobacz
na stronie:
glasslift.pl



VMG 600 o niezawodne wsparcie przy podnoszeniu elementów o jednolitej, gładkiej i nieprzepuszczalnej strukturze. Ten niewielkich wymiarów chwytak może podnosić ładunek o maksymalnej masie 350 kg.

Dzięki możliwości obrotu o 360 stopni oraz pochyleniu o 90 stopni sprawdza się przy najbardziej wymagających zleceniach. Dodatkowo przedłużenia ramion pozwalają na bezpiecznie podnoszenie dużych elementów.

Ssawki dodatkowo można wyposażyć w dystanse do okien HS, które umożliwią podnoszenie całych okien, gdzie szyby znajdują się na różnych poziomach.

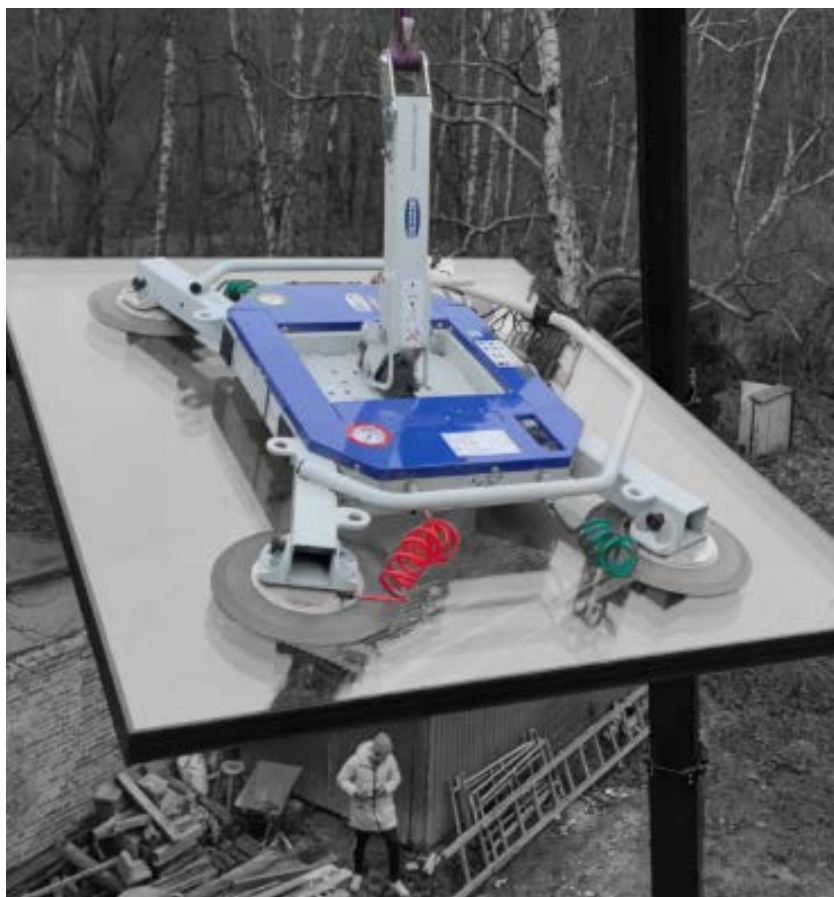
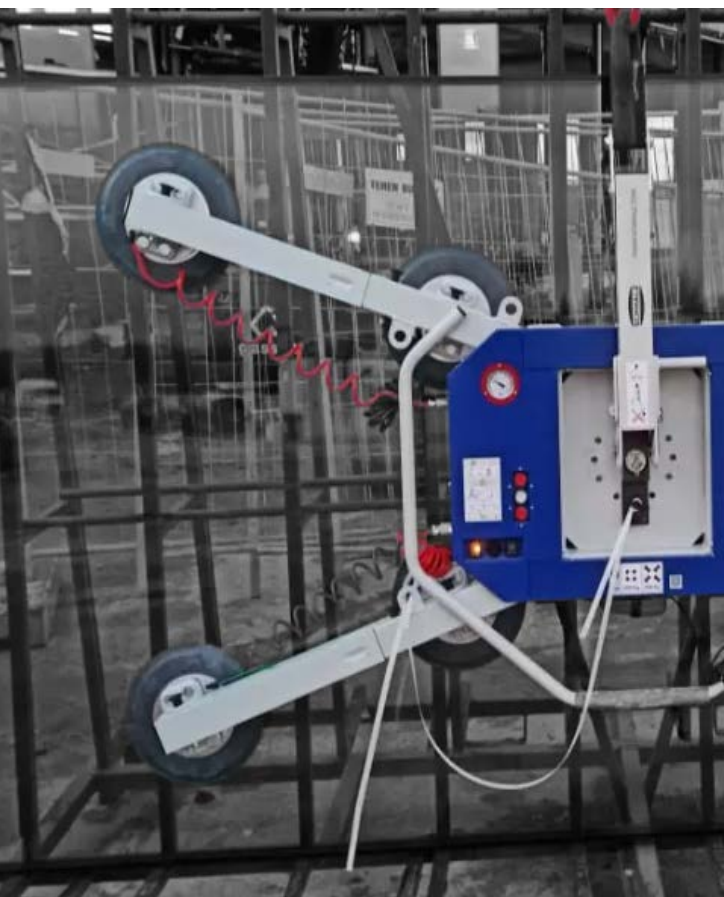

- | | |
|------------------------|---------------|
| » Maksymalny udźwig: | 600 kg |
| » Liczba przyssawek: | 8 |
| » Średnica przyssawek: | 300 mm |

- » Ciężar własny: **66-86 kg**
- » Wysokość bez ramienia podnoszącego: **125 mm**
- » Wysokość z ramieniem podnoszącym: **205 mm**
- » Zasilanie: akumulator żelowy 7 Ah / 12 V
- » Czas pracy na baterii: **8 h**
- » Czas pełnego ładowania baterii: **8 h**



 **Glasslift Sp. z o.o.**
95-100 Zgierz ul. Długa 15





 **+48 504 304 604**
 info@glasslift.pl

 [glassliftpolska](https://www.facebook.com/glassliftpolska)
 [glasslift.pl](https://www.instagram.com/glasslift.pl)

 [glasslift](https://www.youtube.com/glasslift)
 [glasslift](https://www.linkedin.com/glasslift)

SPECYFIKACJA TECHNICZNA

SPECYFIKACJA TECHNICZNA		
	Maksymalny udźwig	600 kg
	Liczba przyssawek	4-8
	Średnica przyssawki	300 mm
	Wysokość z ramieniem nośnym	205 mm
	Ciężar własny	66-86 kg
	Wydajność zasysania pompy próżniowej	34 l/min
	Temperatura pracy otoczenia	0°C do 40°C
	Akumulator	12 V
	Pojemność baterii	7 Ah
	Czas działania	do 8 godzin
	System sterowania próżnią	manualny / elektrozawór z pilotem bezp przewodowym

SPECYFIKACJA TECHNICZNA			
Ilość ssawek	Układ ssawek	Ciężar własny (kg)	Minimalny wymiar chwytanej powierzchni (mm)
4		66	920 x 1130
4		72	480 x 1940
6		76	1230 x 1950
6		76	480 x 2580
8		86	1360 x 2330

MIEJSCE NA NOTATKI:

.....

.....

.....

.....

.....

.....

.....

.....

.....

.....

.....

.....

.....

.....

.....

.....

.....

.....

.....

.....



RYSUNKI TECHNICZNE

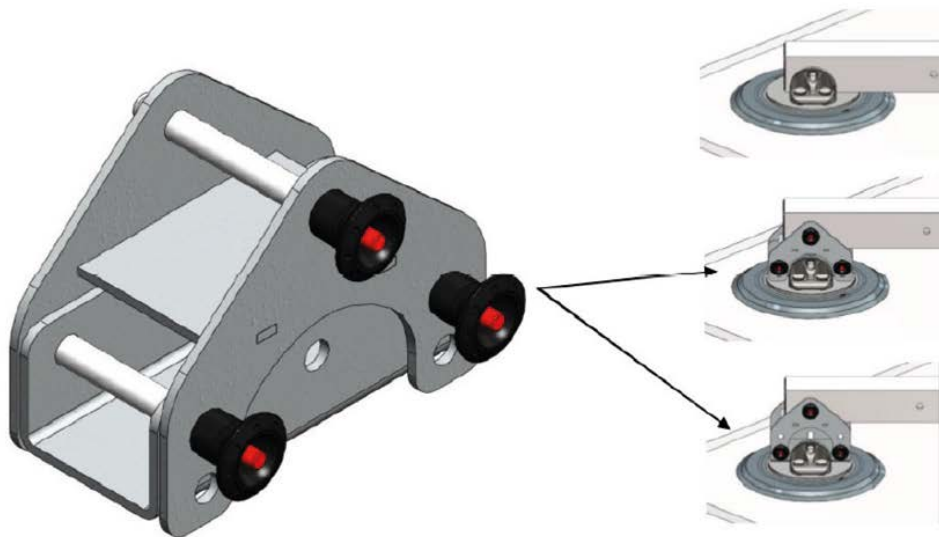
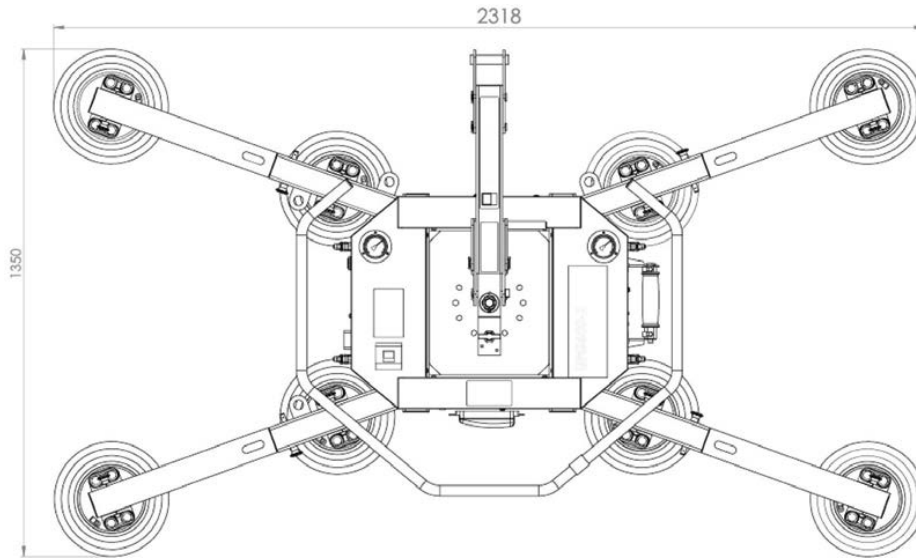

MIEJSCE NA NOTATKI:









 **Glasslift Sp. z o.o.**
95-100 Zgierz ul. Długa 15

 **+48 504 304 604**
 info@glasslift.pl

 [glassliftpolska](#)
 [glasslift.pl](#)

 [glasslift](#)
 [glasslift](#)