



MINI ŻURAWIE

**BG LIFT M250**

KARTA PRODUKTU

## Glasslift – doświadczony zespół gotowy do współpracy

Glasslift to zespół operatorów, którzy każdego dnia podejmują się realizacji zadań związanych z montażem szkła, przenoszeniem stali, podawaniem elementów konstrukcyjnych. Każdy specjalista jest wykwalifikowany, dobrze zna sprzęt, na którym pracuje i w pełni angażuje się w powierzony projekt.

Mamy potrzebne kompetencje, wiedzę, przeszkolenie techniczne i przygotowanie merytoryczne, dlatego możesz nam zaufać!

Sprawdź pozytywne opinie, referencje i publikacje na nasz temat. Współpracuj z najlepszymi.

## Wynajem i sprzedaż maszyn specjalistycznych

Jeżeli chodzi o wypożyczalnię, to oferujemy wynajem profesjonalnego sprzętu do transportu i montażu szkła w opcji krótko- lub długoterminowej. Jesteśmy dystrybutorem mini żurawi, dźwigów, ssawek, manipulatorów takich marek jak – **BG Lift, Smartlift, Schmalz, Paus, Cela, Unic, GGR Group, GLW**.

Dobieramy urządzenia, których pełen potencjał będziesz mógł wykorzystać w swojej firmie, podnosząc tym samym standard obsługi Twoich klientów.



## DZIAŁAMY NA TERENIE CAŁEJ POLSKI

**Główna baza sprzętowa:**  
Rzgów koło Łodzi

**Pozostałe bazy sprzętowe:**  
Warszawa, Gdańsk,  
Poznań, Wrocław, Kraków,  
Częstochowa, Katowice





### MINI ŻURAWIE

Zaawansowane technologicznie, precyzyjne mini żurawie perfekcyjnie radzą sobie z bezpiecznym i dokładnym transportem szkła.



### MANIPULATORY

Przenoszenie szyb od teraz stanie się szybsze, wygodniejsze i bezpieczniejsze. Zastosuj nasze maszyny do prac wewnątrz i na zewnątrz budynków. Podnieś standard świadczonych usług.



### SSAWKI DO SZKŁA

Najlepszą niemiecką jakość i precyzję wykonania reprezentują pneumatyczne ssawki z naszego asortymentu.



### ŻURAWIE DEKARSKIE

Żurawie dekarские wspierają szereg prac na wysokościach. Są one solidne, niezawodne, stabilne, komfortowe w obsłudze i zaawansowane pod względem technologicznym.



### PODNOŚNIKI TYPU SPYDER

Podnośniki typu Spider są idealnym rozwiązaniem w miejscach, gdzie są wąskie przejścia, czy niewielkie przestrzenie i wjazd pełnowymiarową maszyną jest niemożliwy.



### WÓZKI TRANSPORTOWE

Wózki transportowe są wygodnym rozwiązaniem do przewożenia surowców, komponentów, czy wyrobów gotowych na krótkich dystansach, np. na placach manewrowych i załadunkowych.



### TRANSPORTERY GĄSIENICOWE

Transportery gąsienicowe, Tracked Carriers to rewolucyjne transportery mogące przewozić różnego typu materiały.

Posiadają szeroką gamę akcesoriów ułatwiających pracę w poszczególnych branżach.



### WÓZKI PODNOŚNIKOWE

Wózki podnośnikowe, Innowacyjna, opatentowana linia podnośników ręcznych zaprojektowanych w celu zapewnienia profesjonalnego i bezpiecznego podnoszenia ładunków w ograniczonych przestrzeniach.

## OBŚŁUGIWANE BRANŻE



Szkło i stolarka otworowa  
Wsparcie przy osadzaniu okien



Stal  
Obsługa konstrukcji ze stali



Linie produkcyjne  
Prace w zakładach produkcyjnych



Ograniczona przestrzeń  
Wsparcie kompaktowych maszyn



Budownictwo  
Wsparcie w pracach budowlanych



Prace dekarские i ciesielskie  
Wsparcie przy montażu i remoncie dachu





Wentylacja, klimatyzacja



 **Glasslift Sp. z o.o.**  
95-100 Zgierz ul. Długa 15

 **+48 504 304 604**  
 [info@glasslift.pl](mailto:info@glasslift.pl)

 [glassliftpolska](https://www.facebook.com/glassliftpolska)  
 [glasslift.pl](https://www.instagram.com/glasslift.pl)

 [glasslift](https://www.youtube.com/glasslift)  
 [glasslift](https://www.linkedin.com/glasslift)

# MINI ŻURAW

# glasslift

PRODUCENT: BG LIFT

## BG LIFT M250

zobacz  
na stronie:  
[glasslift.pl](http://glasslift.pl)



### M250

Ekscyzywny design linii oraz estetyczna i funkcjonalna harmonia idą w parze z zaawansowaniem technologicznym tego mini żurawia.

Solidny żuraw, wyposażony w zaawansowane technologie, z materiałów i komponentów najwyższej jakości, aby uzyskać najlepszą możliwą wydajność pracy. Stworzony do użytku wewnątrz i na zewnątrz w ograniczonych przestrzeniach i ciężko dostępnych miejscach. Wymiary i waga żurawia, w połączeniu z precyzyjną zwrotnością, pozwalają na jego szybkie i mniej inwazyjne działanie.

» Maksymalny udźwig:	<b>2500 kg</b>
» Maksymalny zasięg:	<b>16 m</b>
» Waga urządzenia:	<b>2420 kg</b>

- » Ciągłe obrotowe ramie dźwigu (również z dodatkowym ramieniem jib)
- » Ramie dźwigu wolne od obciążenia
- » Lina wciągarki zawsze gotowa do pracy, również z jibem
- » Siłowniki wewnątrz dodatkowego ramienia jib
- » Dodatkowe ramie jib zawsze gotowe do pracy
- » Różne pozycje podpór i wysoki wysuw do stabilizacji na każdym podłożu
- » Możliwość zwężenia podwozia aż do 780 mm
- » Dwa tryby prędkości jazdy
- » Łatwy w transporcie, również na lekkiej przyczepie, dzięki zredukowanej masie











**Glasslift Sp. z o.o.**  
95-100 Zgierz ul. Długa 15



**+48 504 304 604**  
 [info@glasslift.pl](mailto:info@glasslift.pl)

[glassliftpolska](https://www.facebook.com/glassliftpolska)  
 [glasslift.pl](https://www.instagram.com/glasslift.pl)

[glasslift](https://www.youtube.com/glasslift)  
 [glasslift](https://www.linkedin.com/glasslift)

## SPECYFIKACJA TECHNICZNA

SPECYFIKACJA TECHNICZNA			
	Maksymalny udźwig	2500 Kg / 1,5 m	
	Maksymalna wysokość podnoszenia z Jibem	16 m	
	Maksymalny zasięg ramienia z Jibem	12,85 m	
	Kąt i prędkość obrotu	360° (ciągły) 1,5 rpm/min	
	Wciągarka (opcja)	Udźwig maksymalny	900 kg
		Długość liny	68 m
		Szybkość wciągania liny	47 m / min.
	Kontrola stabilności	Elektroniczna	
	Napęd gąsienicowy	Przekładnia	Motoreduktor
		Prędkość	0 - 2 km / h
		Maksymalny kąt nachylenia podłoża	20°
		Maksymalny nacisk na podłoże	0,47 kg / cm <sup>2</sup>
	Masy	Standardowy dźwig	2420 kg
		Silnik elektryczny	210 kg
		Wciągarka	65 kg
	Silnik	Marka	Yanmar
		Model	3TNV70
		Maksymalna moc	16,3 kW / 22,2 kM
		Maksymalny moment obrotowy	48 Nm
		Pojemność zbiornika paliwa	13 l

WYPOSAŻENIE STANDARDOWE	
	<ul style="list-style-type: none"> <li>» Pilot zdalnego sterowania z ekranem do obsługi gąsienic, podwozia i funkcji żurawia</li> <li>» Obrót o 360°</li> <li>» Podpory stabilizujące z różnymi pozycjami rozstawienia</li> <li>» Automatyczna stabilizacja</li> <li>» Dwie prędkości gąsienic</li> <li>» Elektroniczne urządzenie redukujące</li> <li>» Automatyczna diagnostyka</li> <li>» Kolor żurawia: czarny RAL 9005</li> <li>» Kolor siłowników: pomarańczowy</li> <li>» Zgodność z EN13000</li> </ul>
OPCJE	
	<ul style="list-style-type: none"> <li>» Hydrauliczne ramię JIB z zakresem pracy do 195°</li> <li>» Hydrauliczna wciągarka 900 kg</li> <li>» Obniżone połączenie haka</li> <li>» Rolki ściągające trzecią linę</li> <li>» Podkłady pod podpory</li> <li>» Światła robocze</li> <li>» Silnik elektryczny 2,2 KW/220 V</li> <li>» Niebrudzące białe gąsienice</li> <li>» Kosz roboczy - jedno i dwuosobowy</li> </ul>



# RYSUNKI TECHNICZNE

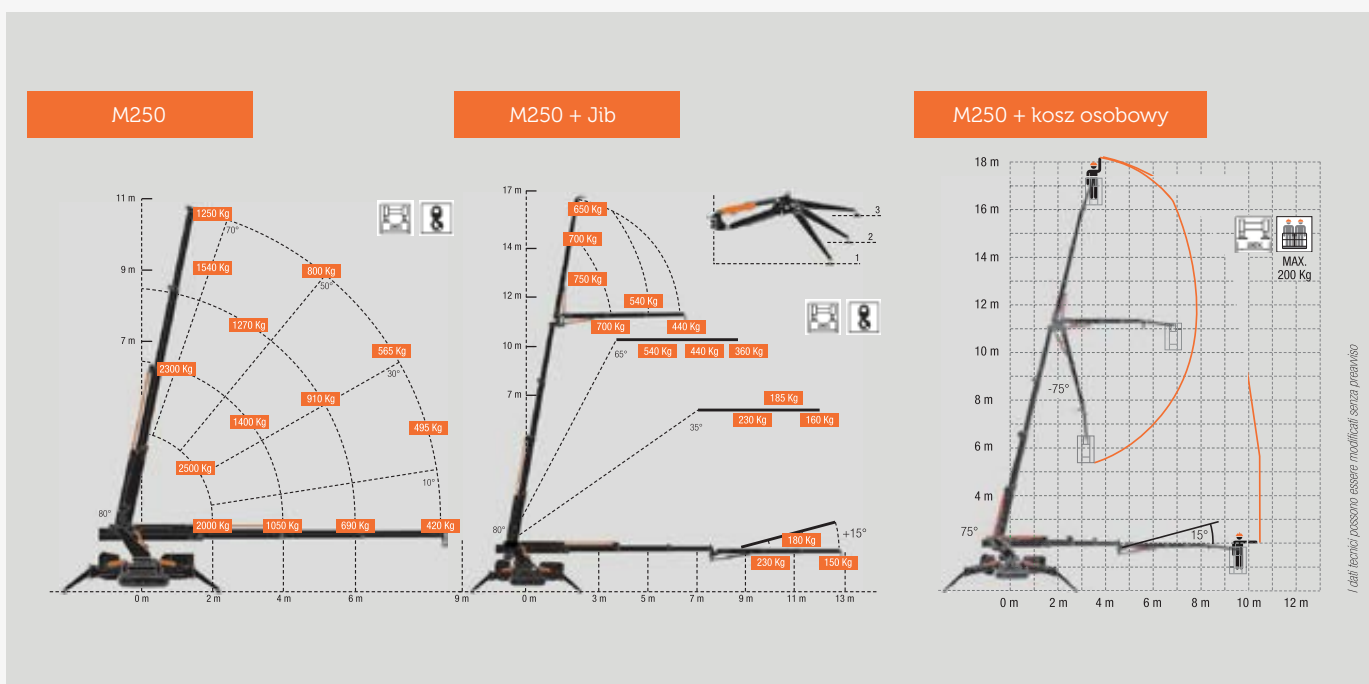
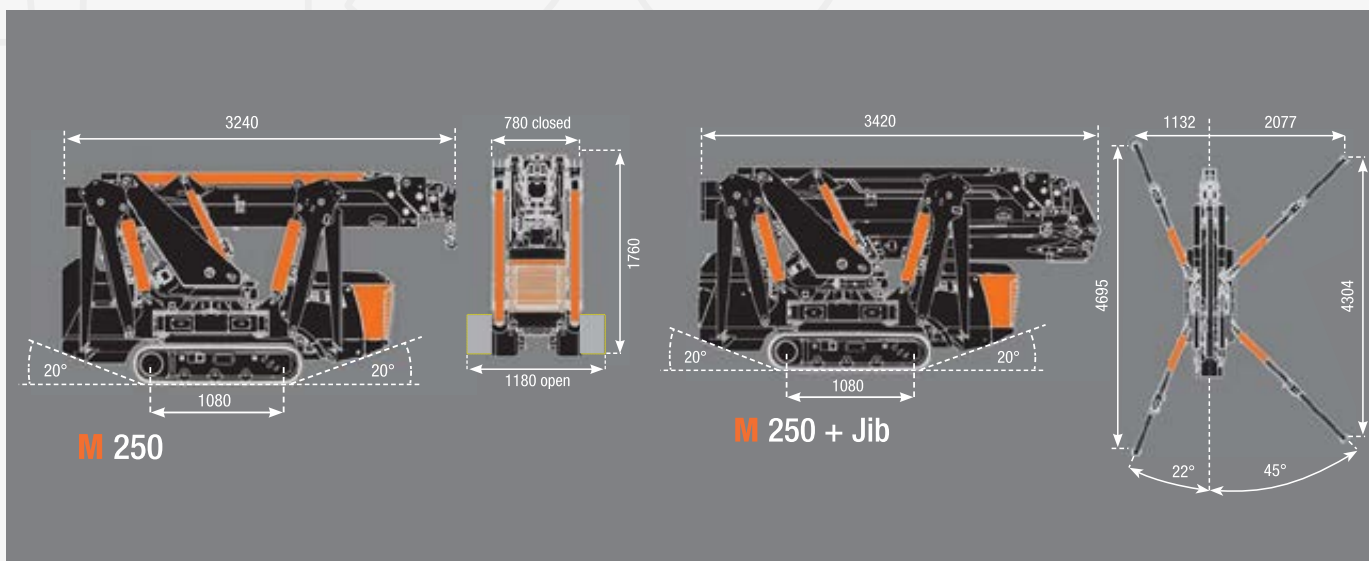

**Glasslift Sp. z o.o.**  
95-100 Zgierz ul. Długa 15

**+48 504 304 604**  
info@glasslift.pl

facebook glassliftpolska  
instagram glasslift.pl



youtube glasslift  
linkedin glasslift





 **Glasslift Sp. z o.o.**  
95-100 Zgierz ul. Długa 15

 **+48 504 304 604**  
 [info@glasslift.pl](mailto:info@glasslift.pl)

 [glassliftpolska](#)  
 [glasslift.pl](#)

 [glasslift](#)  
 [glasslift](#)